

PRODI Couveuse pour Apiculteur CT120 BE

CT SERIES

Merci de lire attentivement la notice avant utilisation de la couveuse.
IMPORTANT! Conservez la notice.

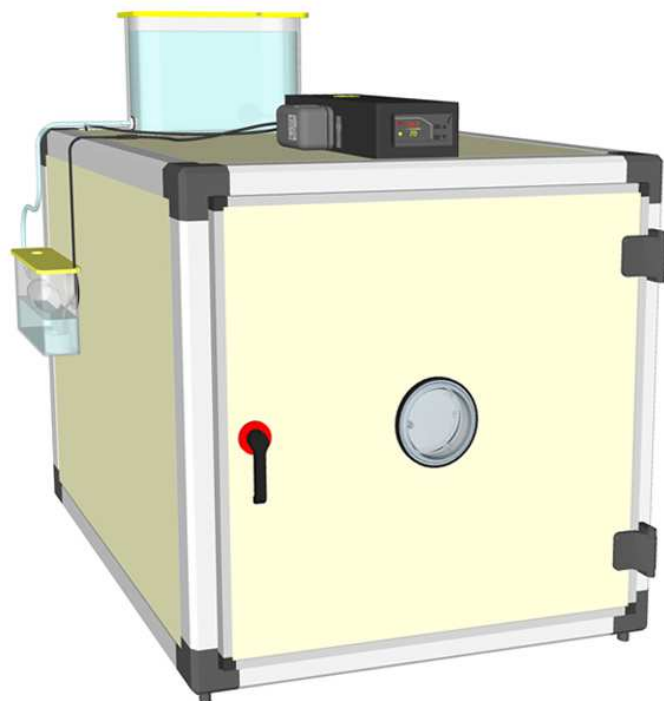

Manuel d'utilisation

Présentation de la couveuse..... 2
Guide rapide.....3
Emplacement de la couveuse.....4
Régulateur de température et d'hygrométrie..... 4-7
Humisonic™ Auto contrôle de l'hygrométrie 8
Bacs à eau.....9
Nettoyage et maintenance.....10
Pictogrammes.....10
Informations produit.....11

Présentation de la couveuse

- 1 Réserve d'eau - 4lt
- 2 Adaptateur Humisonic™
- 3 Panneau de contrôle
- 4 Sonde de Température/Humidité
- 5 Porte arrière pour nettoyage et maintenance
- 6 Porte cadres (cadres non inclus)
- 7 Réserve Humisonic™
- 8 Bacs à eau
- 9 Events de ventilation ajustables
- 10 Fenêtre d'observation
- 11 Interrupteur (on/off)
- 12 Fusible de protection (F type)
- 13 Fusible supplémentaire (F type)

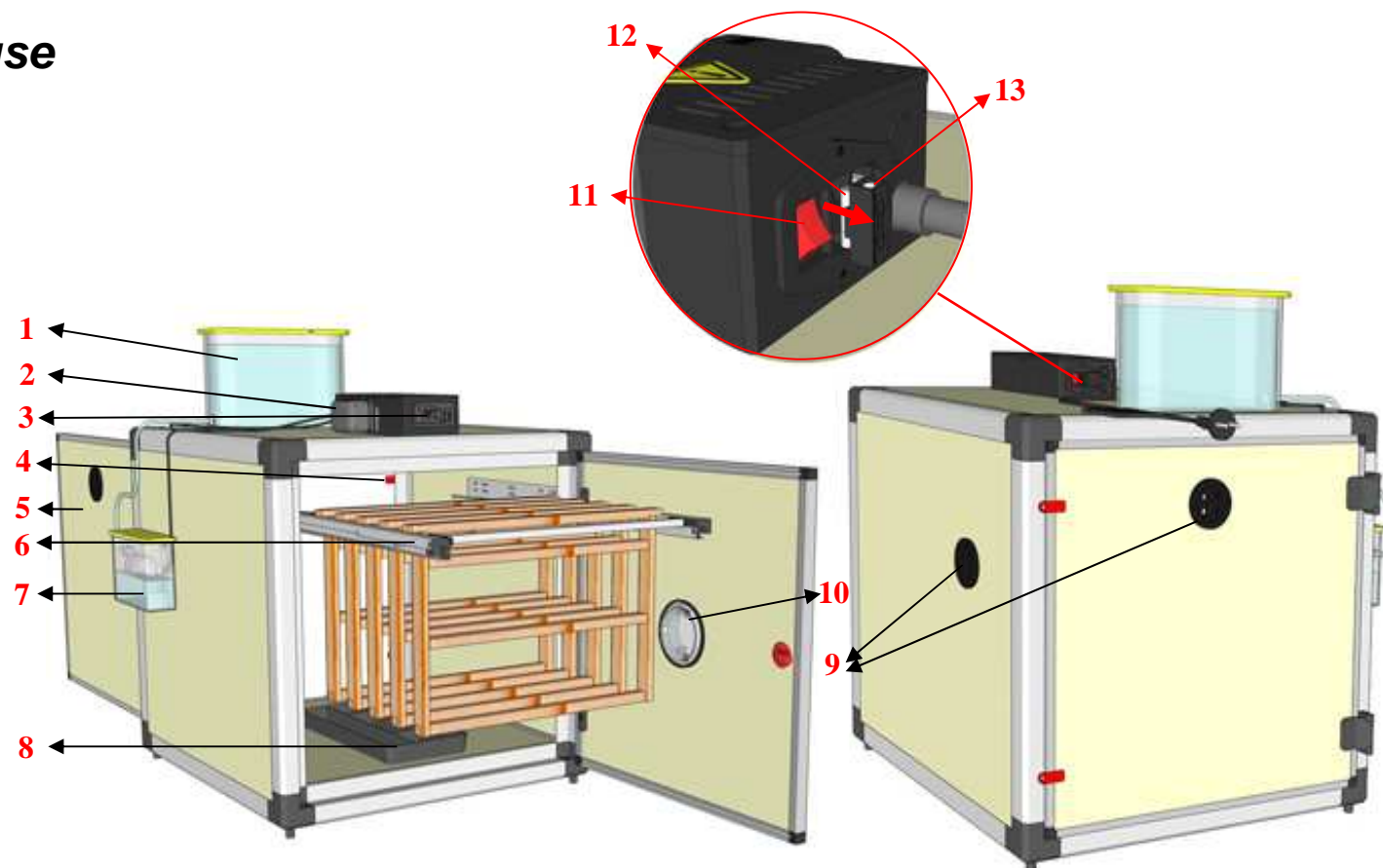

Guide rapide

- Enlever l'emballage avec précaution.
- Identifier toutes les parties. (voir page 2)
- Installer l'unité Humisonic™ sur la cabine (voir page 8)
- remplir le bac à eau (1 canal). **Photo 1**
- Brancher vos adaptateur Humisonic™ au panneau de contrôle et raccorder votre machine à l'alimentation électrique **Photo 2**

Attention! N'utilisez pas d'équipement qui nécessitent un fort courant électrique sur la même prise que votre incubateur

- Appuyez sur l'interrupteur et paramétrez la température et l'humidité **Photo 3** (voir page 5-7)
- L'incubateur doit tourner à vide 3-4 heures à vide avant son utilisation.

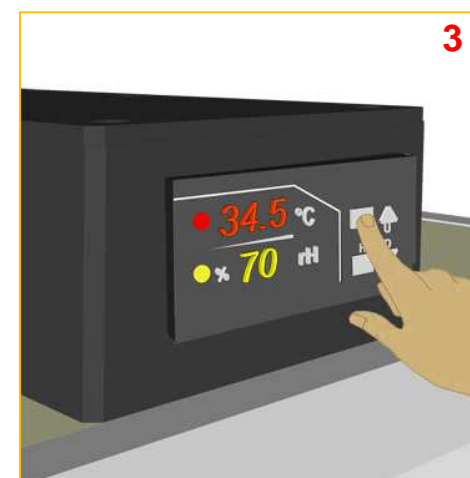
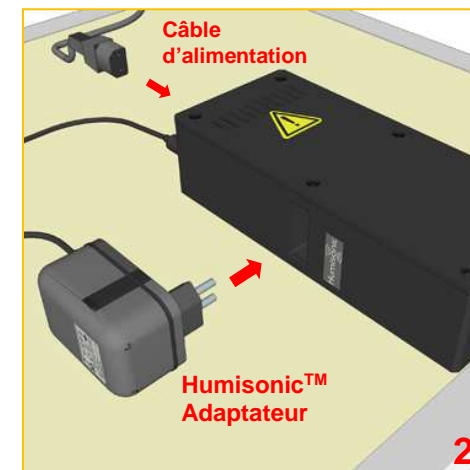
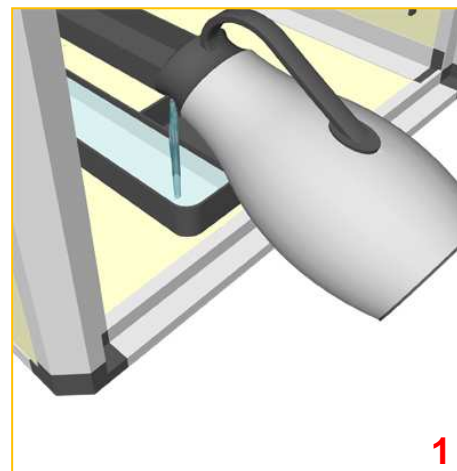

CT SERIES



Emplacement de la couveuse

Votre incubateur doit être placé dans une pièce propre et ventilée à une distance idéale de 50cm des murs. Ne placez pas votre incubateur contre les murs de la pièce. L'incubateur ne doit pas être exposé aux rayons directs du soleil ni dans une pièce dans laquelle il serait sujet à des projections d'eau ou dans une pièce humide.

Placez votre incubateur sur une surface plane et éloignée des portes et fenêtres.

La température idéale de la pièce est 20–25 °C. Des variations de température importantes de la pièce affecteront les résultats. Ne pas utiliser l'incubateur dans une pièce trop froide.

Attention! Ne laissez pas la température de la pièce passer sous 15 °C et au dessus de 30 °C

Attention! Ne laissez pas animaux ou insectes s'approcher de l'incubateur.

Attention! Ne laissez pas les enfants accéder à l'incubateur.

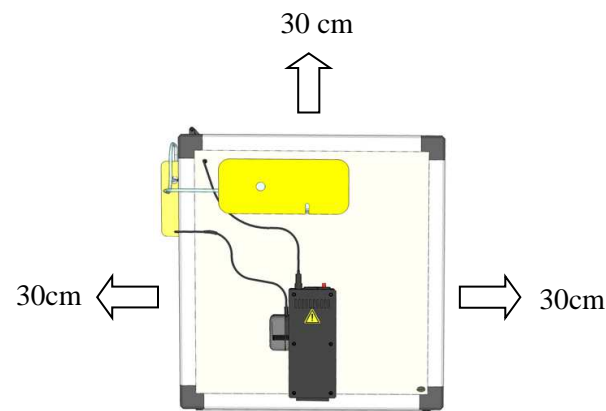

Contrôleur de Temperature / Hygrométrie

La température est régulée grâce au thermostat de précision qui régule la résistance émettrice de chaleur.

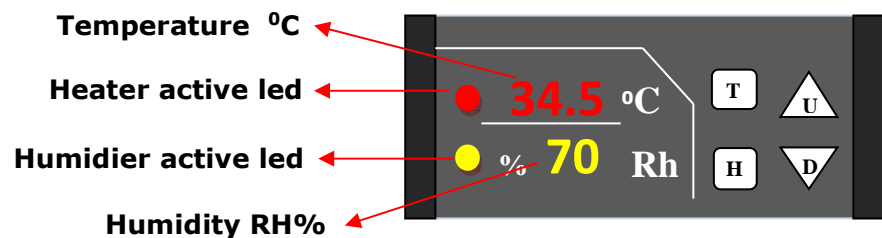

T- Bouton température
H - Bouton température
U - haut
D - Bas / lumière

Pour vérifier la température paramétrée

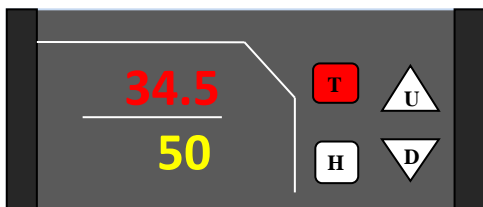

Quand le menu principal est actif,

Appuyer sur le bouton T / 1 s

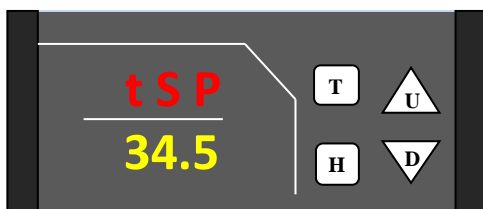

Tsp – Temperature Set Screen

Va apparaître pendant 2 sec et disparaître

La valeur de température souhaitée apparaît deux sec.

Pour allumer la lumière

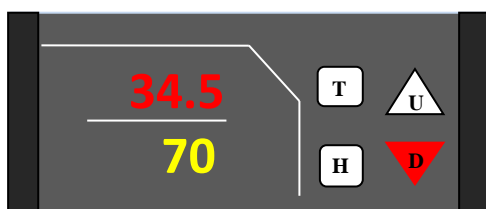

Quand le menu principal est actif,

Appuyer sur le bouton D pour allumer ou éteindre

Note: Si vous oubliez d'éteindre, la lumière s'éteindra après 1 minute.

Pour changer la valeur de température souhaitée

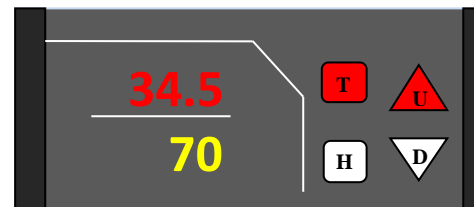

Quand le menu principal est actif,

Appuyer simultanément sur T + U / 2 s

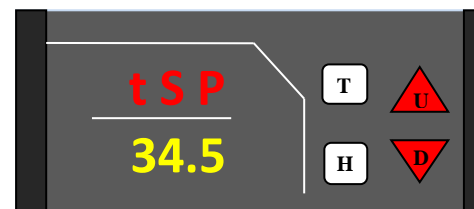

Tsp – Temperature Set Screen

Va apparaître pendant 10 sec

Appuyer sur U ou D pour ajuster la valeur souhaitée

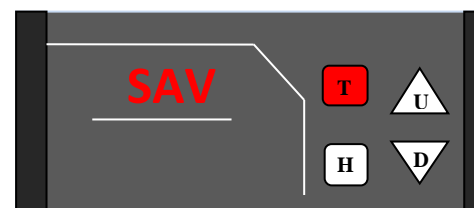

Une fois la valeur désirée atteinte, appuyer sur T pour enregistrer la valeur,

Pour vérifier l'hygrométrie paramétrée

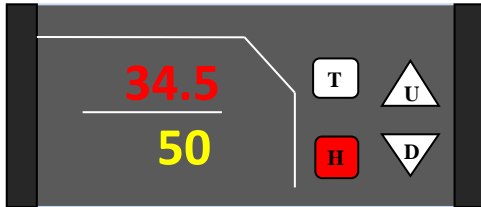

Quand le menu principal est actif,

Appuyer sur le bouton **H** / 1 s

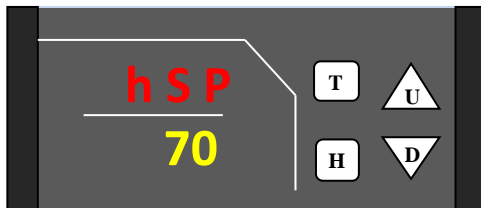

hsp – Temperature Set Screen

Va apparaître pendant 2 secondes.

La valeur indiquée est la valeur paramétrée

Pour changer le taux d'hygrométrie

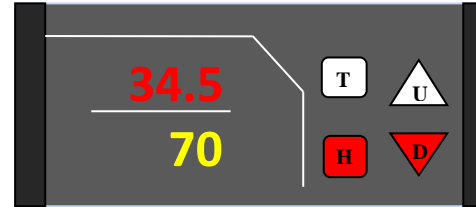

Quand le menu principal est actif

Appuyer en même temps sur **H+D**/2 s

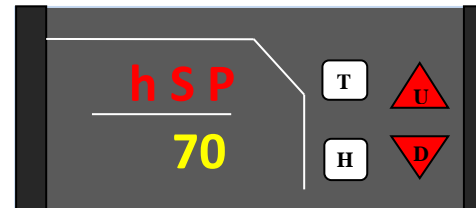

Tsp – Temperature Set Screen

Va apparaître pendant 10 secondes

Appuyer sur **U** ou **D** pour augmenter ou diminuer la valeur souhaitée

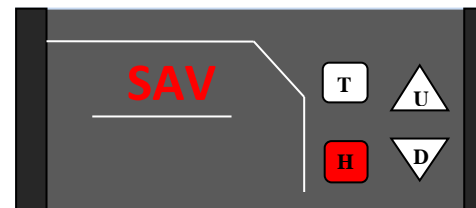

Une fois la valeur atteinte,

Appuyer sur **H** pour enregistrer la valeur.

Alarmes de Température/Humidité et Calibration

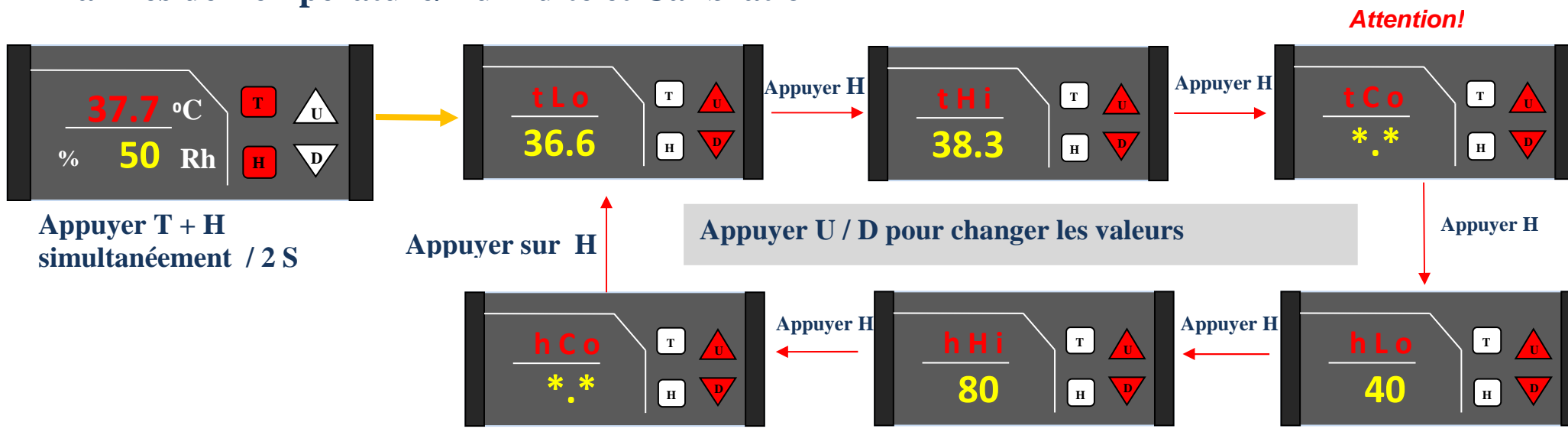

- tLo** – low temperature alarm / Une valeur plus basse déclenchera une alarme
- tHi** – high temperature alarm / Une valeur plus haute déclenchera une alarme
- tCo** – Valeur de calibration de la température
- hLo** – low humidity alarm / Une valeur plus basse déclenchera une alarme
- hHi** – high humidity alarm / Une valeur plus haute déclenchera une alarme
- hCo** – Valeur de calibration de l'hygrométrie

Attention! Les valeurs tCo / hCo sont des paramètres réglés en usine. Une modification de ces paramètres peut aboutir à de mauvaises incubations

Attention! Utilisez un thermomètre ou hygromètre d'excellente qualité et très précis pour réaliser une calibration.

Humisonic™ Contrôle automatique de

Installation

- Raccorder la réserve de l'Humisonic™ contre l'incubateur.
- Placer le brumisateur Humisonic™ dans le bas du réservoir.
- Raccorder la réserve de 4 litres à la réserve de l'Humisonic™ avec le tuyau flexible
- Brancher le câble de l'Humisonic™ à l'adaptateur puis l'adaptateur au panneau de contrôle.
- Le flotteur permet de maintenir le niveau d'eau à 1 - 2 cm au dessus de la sonde de l'Humisonic™

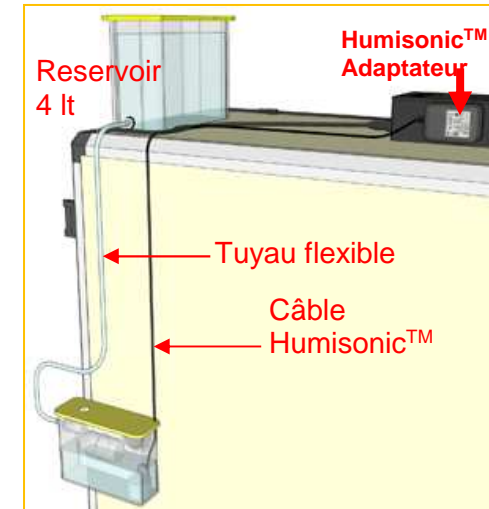
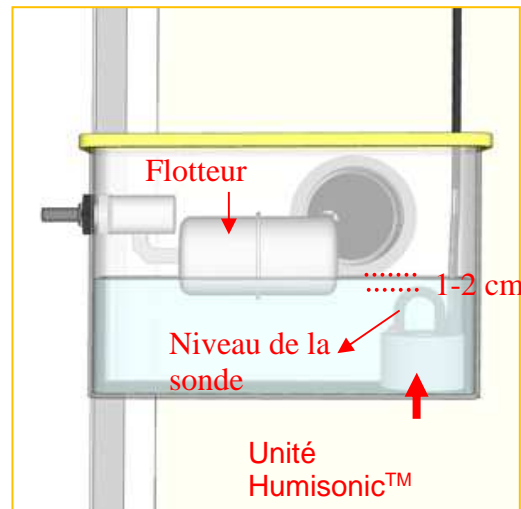
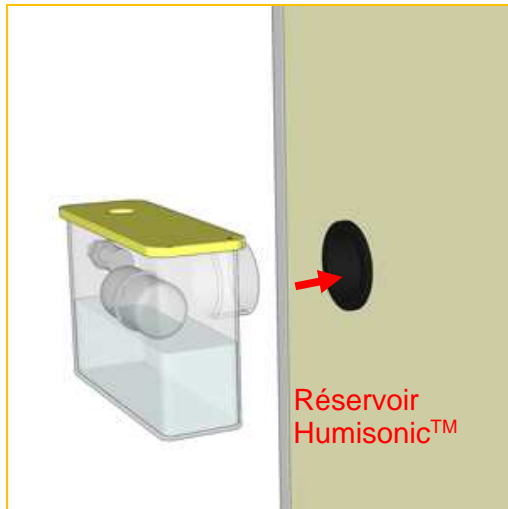

Attention! N'utilisez pas d'eau dure ni calcaire pour alimenter votre système humisonic ni pour les bacs à eau. Privilégiez l'eau déminéralisée et pensez à changer la membrane du système Humisonic régulièrement.

Bacs à eau

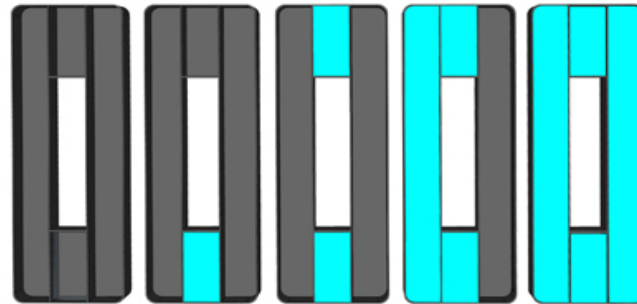

Humidité la plus basse



Humidité la plus haute

Attention! Ne remplissez jamais les bacs à eau avec de l'eau froide, utilisez de l'eau à 25-30°C

Attention! N'oubliez pas que les bacs à eau sont une partie de l'incubateur et gardez les toujours au fond de l'incubateur, même si ils sont vides. Il est conseillé de les remplir partiellement pendant la période d'incubation

Garder de l'eau dans ces bacs donne de nombreux avantages à l'utilisateur.

- Durée de vie du système Humisonic™ largement augmentée
- En cas de panne du système Humisonic™, les bacs à eau garderont l'humidité à un niveau acceptable.
- La couveuse consommera moins d'énergie et vous verrez les coûts liés à l'exploitation de l'incubateur baisser.

Les valeurs d'hygrométrie sont dépendantes des valeurs de températures. Vérifiez toujours l'hygrométrie à la valeur de température d'incubation désirée.

Vous ne pourrez pas diminuer l'hygrométrie sous un certain niveau, ni l'augmenter sous un certain niveau. Ces limites sont fonction de l'hygrométrie de la pièce dans laquelle vous réalisez l'incubation.

Nettoyage et maintenance

Attention! Débranchez l'incubateur pour toute intervention.

Attention! Maintenance et remplacement de pièce défectueuse doivent se faire par une personne qualifiée.

Les parties internes de la couveuse doivent être nettoyés après chaque éclosion avec une solution appropriée.

Attention! N'utilisez pas d'eau à plus de 50°C pour le nettoyage. Les parties électriques doivent rester sèches pendant le nettoyage.

Après la saison d'élevage, nettoyez votre incubateur puis laissez le sécher au moins 24h portes ouvertes. Le panneau de contrôle peut être nettoyé avec une brosse douce et sèche ainsi qu'à l'aspirateur.

Vérifiez toujours la température et l'hygrométrie avec un thermomètre et d'un hygromètre de très bonne qualité avant la remise en service de votre appareil. Si nécessaire, procédez à une calibration.

Veillez à garder votre matériel en bon état de fonctionnement. Cimuka ou ses distributeurs ne sera en aucun cas responsable de perte d'élevage quelque soient les circonstances. Presque toutes les éléments des incubateurs de la gamme Prodi sont très simples à remplacer grâce à leur fonctionnalité plug and play. Gardez toujours quelques pièces de rechange d'avance.

Safety Labeling



Risque de choc électrique!

Ne jamais toucher les parties électriques de votre machine sans que celle-ci ne soit débranchée



Risque de choc électrique!

Ne jamais toucher les parties électriques de votre machine sans que celle-ci ne soit débranchée



Risque de brûlure, surface chaude, ne pas toucher

Ne touchez jamais la résistance placée dans le bloc de ventilation. La machine doit être débranchée et vous devez attendre au minimum 5 minutes avant de pouvoir la manipuler



Risque de blessure! Garder les mains et doigts hors de portée.

N'essayez jamais de toucher le bloc de ventilation si votre machine n'est pas débranchée

Informations produit

Alimentation électrique	230 VAC 50 Hz
Puissance (W)	Max: 195 W En moyenne: 75 W



Symbole pour la collecte séparée dans les pays européens

Ce symbole indique que ce produit doit être mis au rebut séparément.

Les mentions suivantes s'appliquent uniquement aux utilisateurs des pays européens :

- Ce produit doit être mis au rebut séparément dans un point de collecte approprié. Il ne doit pas être jeté avec les déchets ménagers.
- Pour plus d'informations, contactez votre revendeur ou les autorités locales chargées de la gestion des déchets.



Cimuka Kulucka Makineleri ve Ekipmanlari Ltd Sti.

Head Office

1214.Sok. 21/3 Ostim Yenimahalle – ANKARA / TURKEY
+90 (312) 349 55 66 – +90 (312) 348 1111

Istanbul Office

PERPA Tic. Merk. B Blok Kat 2 No:17
Okmeydani – ISTANBUL / TURKEY
+90 (212) 210 89 75 – +90 (212) 210 89 76

cimuka@cimuka.com

www.cimuka.com