

ScoutGuard SG550M

Mode d'emploi

Mis à jour le 25.03.2011

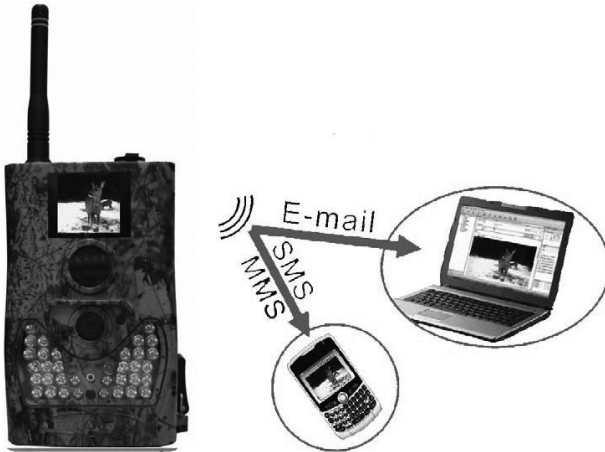

Le ScoutGuard SG550M est un appareil photo numérique qui peut être déclenché automatiquement par son détecteur d'infrarouges haute sensibilité lorsqu'une personne ou un animal passe dans le champ de vision de l'appareil. Son téléphone cellulaire intégré vous prévient à chaque nouvelle détection par MMS/SMS ou email. Choisissez le type de message : MMS, SMS et/ou email.

ATTENTION !

N'oubliez pas d'insérer une carte mémoire SD de 16 GB maximum, sans quoi l'appareil ne fonctionnera pas.

Le ScoutGuard SG550M offre d'excellentes performances :

- Capteur CMOS 5 mega pixels réels (pas d'interpolation, images haute qualité).
- Illuminateur infrarouge pour des photos et vidéos en noir et blanc de nuit tandis que les photos et vidéos sont en couleur lorsque l'éclairage est suffisant.
- Design compact et ergonomique avec télécommande
- Autonomie des piles AA de plusieurs mois en surveillance
- Résistant à la pluie et à la neige

Il peut être utilisé pour la chasse ou la sécurité, en intérieur comme en extérieur :

- Observation des animaux
- Surveillance d'un territoire de chasse contre les intrusions (braconnage, cambriolage...)
- Surveillance d'une maison ou d'un local commercial...

Table des matières

Découverte de l'appareil	3
Alimentation	6
Carte mémoire	8
Carte SIM	8
Utilisation de base	9
L'interrupteur	9
Trois modes de fonctionnement.....	9
Utilisation en mode détection	10
Utilisation en tant qu'appareil photo/vidéo.....	10
Réglages — Utilisation avancée.....	11
Télécommande — Menu de réglage	11
Navigation dans le menu	12
Tableau des réglages	13
Choisir le mode photo ou vidéo	14
Choisir la résolution des photos	14
Choisir la résolution des vidéos	15
Régler la date et l'heure (horodateur).....	15
Choisir le nombre de photos consécutives	16
Choisir la durée des vidéos	16
Activer/désactiver le son dans les vidéos	16
Choisir l'intervalle de pause	17
Régler la sensibilité de l'illuminateur infrarouge	17
Définir un programme horaire de détection	18
Choisir la portée du détecteur	18
Choisir le mode d'envoi des MMS-SMS-Email	19
Paramètres MMS de votre opérateur téléphonique	20
Destinataires des messages	22
Mot de passe	23
Restaurer les réglages par défaut	24
Montage et tests	24
Visionner / Effacer les images.....	26
Plusieurs solutions de visionnage	26
Visionner les images sur le ScoutGuard	26
Visionner — Transférer sur ordinateur par liaison USB	26
Visionner sur une télévision raccordée au ScoutGuard	27
Effacer des images	28
Formater la carte mémoire	29
Conseils d'entretien	30
Caractéristiques techniques	31
Garantie	32

Découverte de l'appareil

Contenu du coffret

- Appareil photo
- Antenne
- Télécommande
- Accessoire réglage d'inclinaison
- Accessoire passe câble antivol + 4 vis
- Câble TV
- Câble USB
- Sangle
- Mode d'emploi

Vue de face

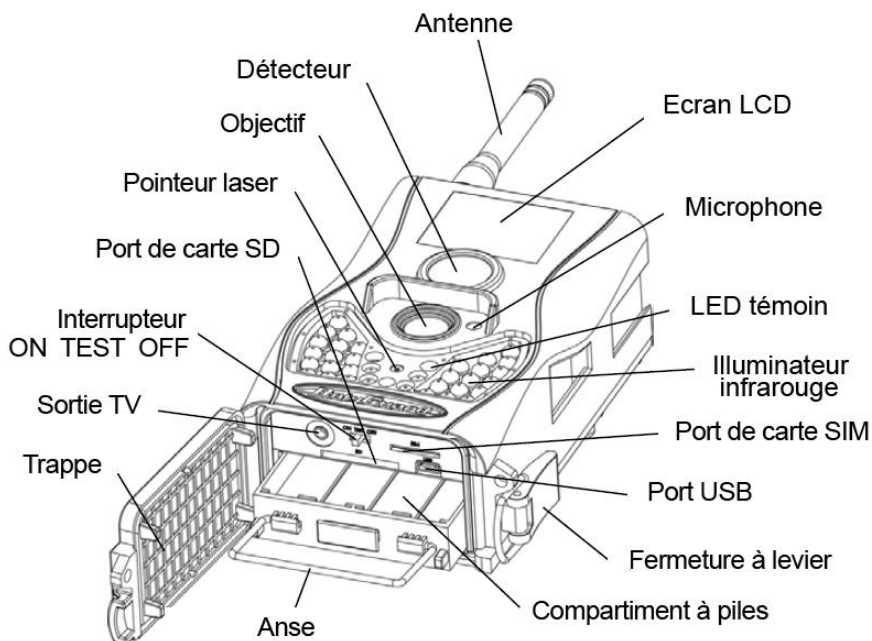

L'appareil intègre les ports entrée/sorties suivants : Port USB, Port TV, Port de carte SD, Port de carte SIM, Prise pour alimentation externe.

Vue de dos

Dans le coffret vous trouverez deux pièces séparées à monter au dos du ScoutGuard. L'une sert à régler l'inclinaison de l'appareil par rapport au tronc d'arbre ou au poteau auquel il est fixé. L'autre sert à passer un câble antivol.

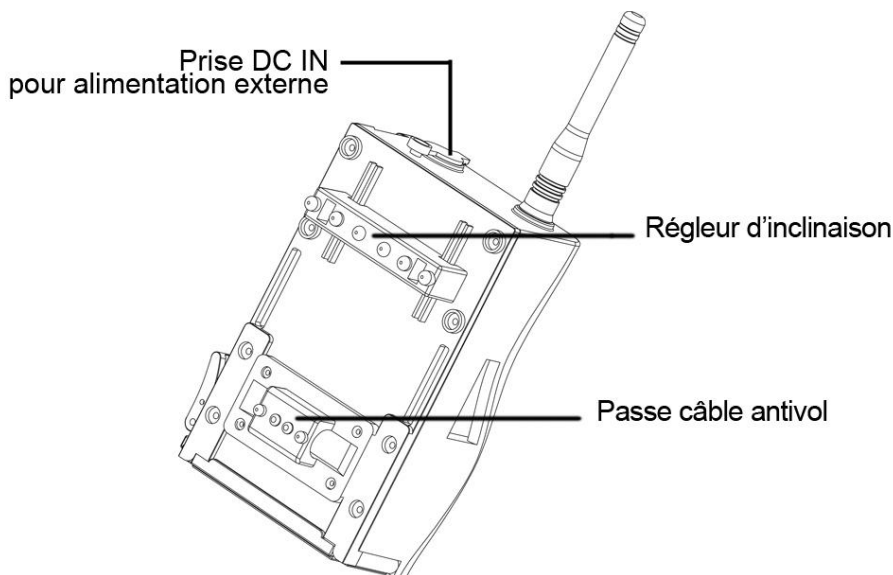

Télécommande

La télécommande sert principalement à programmer l'appareil et à saisir le mot de passe.

Elle fonctionne par infrarouge à une distance maximale de 9 mètres face à l'appareil.

Pointeur laser

Le ScoutGuard SG550M intègre un pointeur laser qui peut vous être utile la nuit ou dans un endroit sombre pour pointer vers un objet ou une zone particulière.

Pour activer ce rayon laser, appuyez sur la touche



!!! ATTENTION !!! Ne pointez jamais le rayon laser vers les yeux d'une personne, vous risqueriez de les abîmer.

Interrupteur

Situé à la base de l'appareil, protégé par la trappe, il possède trois positions : ON, TEST et OFF.

ON : Mode DÉTECTION. Le détecteur pilote l'appareil.

TEST : Mode TEST. Ce mode sert aux réglages et aux essais, aux réglages et à la prise de vue manuelle.

OFF : ARRÊT. L'interrupteur doit être sur OFF pour changer les piles, la carte SD ou lorsque vous transportez l'appareil.

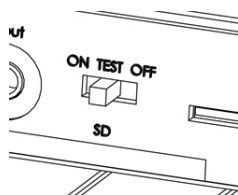

Écran d'information en mode TEST

Lorsque l'appareil est allumé en mode TEST, les données de prise de vue s'affichent à l'écran :

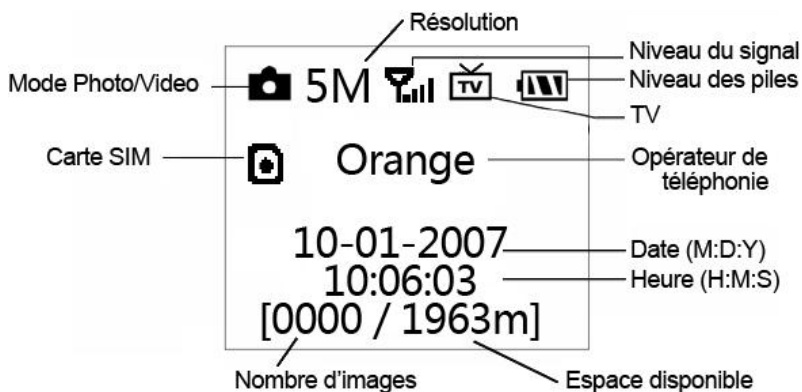

Formats supportés

Fichier	Format
Photo	JPG
Vidéo	AVI
Système de fichiers	FAT32

Vous n'avez pas besoin de vous préoccuper du format du système de fichiers, sauf si vous avez des difficultés à lire la carte SD sur vos autres équipements. Si cela vous arrive, veuillez formater la carte SD dans le ScoutGuard ou dans un ordinateur et réinsérez la carte dans votre ScoutGuard pour réessayer.

Alimentation

Le ScoutGuard peut fonctionner sur piles AA ou bien avec une alimentation externe. Il est recommandé d'utiliser des piles alcalines haute performance (prévues pour appareils photo numériques).

Fonctionnement sur piles

Le ScoutGuard requiert 8 piles AA. Il est possible de le faire fonctionner avec seulement 4 piles, mais avec une durée de vie plus limitée.

Vous pouvez utiliser les piles AA suivantes :

- Piles alcalines haute densité 1,5V (Recommandé)
- Piles rechargeables alcalines 1,5V
- Piles rechargeables NiMH 1,2V

Il est préférable d'utiliser les nouvelles piles alcalines haute performance. Les piles NiMH durent moins longtemps et supportent mal le froid.

Pour installer les piles

1. Ouvrez la trappe à la base de l'appareil.
2. Assurez-vous que l'interrupteur est sur OFF.
3. Tirez sur l'anse en métal pour accéder au compartiment à piles.
4. Insérez 8 piles de même capacité suivant les polarités indiquées dans le compartiment. Respectez bien le sens indiqué !

N.B. Les piles se placent dans 4 gouttières formant 2 groupes distincts marqués « 1 » et « 2 » à l'intérieur des gouttières. Si vous ne disposez que de quatre piles, groupez-les dans un même groupe de gouttières.

5. Refermez la trappe. Celle-ci est conçue pour empêcher l'installation erronée des piles.

Piles usées

Lorsque les piles deviennent trop faibles, l'appareil s'éteint de lui-même après deux bips caractéristiques. Il est temps de remplacer les piles. Si vous avez activé la fonction MMS, vous recevrez un MMS, SMS et/ou un email pour vous prévenir que les piles sont usées.

Conservation des piles

Lorsque l'appareil est éteint, il consomme néanmoins un peu de courant (de l'ordre du μ A). Il est donc recommandé de retirer les piles si vous n'utilisez pas l'appareil pendant une longue période.

Alimentation externe — batterie ou secteur

Prise pour alimentation externe

Une prise pour alimentation externe se trouve sur le haut de l'appareil. Pour y accéder, dévissez la petite vis qui retient le cache.

!!! ATTENTION !!! N'utilisez pas d'alimentation de voltage différent de celui spécifié dans cette notice, cela pourrait endommager l'appareil et annulerait la garantie.

Sur le secteur

Le ScoutGuard peut aussi être alimenté par le secteur en raccordant une alimentation externe 220V / 6V DC d'une intensité de 400 mA mini pour un fonctionnement de jour et 1000 mA mini pour un fonctionnement de nuit. Cette alimentation devra être équipée d'une prise jack 3,5 mm en respectant la polarité comme indiqué sur la figure ci-contre. Vérifiez bien la polarité avant d'insérer la prise jack 3,5 mm dans la prise DC IN.



Cette alimentation peut-être fournie sur commande spéciale.

Sur batterie externe

Le ScoutGuard peut aussi être alimenté par une batterie externe 6V DC reliée par une prise jack 3,5 mm en respectant la polarité comme indiqué sur la figure ci-dessus. Vérifiez bien la polarité avant d'insérer la prise jack 3,5 mm dans la prise DC IN.

Alimentation mixte piles / externe

Si l'appareil est à la fois sur piles et sur alimentation externe, c'est cette dernière qui alimentera l'appareil.

Carte mémoire SD

Le ScoutGuard ne possède pas de mémoire interne pour le stockage des photos et des vidéos. Il vous faut donc acquérir une carte mémoire SD (Secure Digital) et l'insérer dans l'appareil avant de pouvoir tester celui-ci. L'appareil s'éteint automatiquement si vous tentez de l'allumer sans avoir installé de carte SD.

Le ScoutGuard accepte des cartes SD de capacité 16 GB ou inférieure.

Les cartes SD doivent être vierges (aucune image d'autres sources ne doit s'y trouver). Les cartes neuves sont utilisables directement sans formatage. Si vous utilisez la carte mémoire SD d'un autre appareil, vous devez la reformater. Pour formater une carte mémoire, reportez-vous au paragraphe « Formater la carte mémoire » page 29.

N.B. Cet appareil n'accepte pas de cartes SD de plus de 16 GB.

Pour insérer une carte SD

1. Assurez-vous que l'appareil est à l'arrêt.
2. Assurez-vous que la carte n'est pas protégée en écriture (ce qui éteindrait automatiquement l'appareil). Reportez-vous au mode d'emploi de votre carte SD pour la déprotéger.
3. Ouvrez la trappe à la base de l'appareil.
4. Insérez la carte SD dans la fente, son côté non écrit dirigé vers le haut et l'encoche de la carte étant à gauche. Ne forcez pas sur la carte. Un déclic indique que la carte a été correctement installée. Si vous ne parvenez pas à entendre ce déclic, ne forcez pas sur la carte. Vérifiez le sens d'introduction et recommencez.

Pour enlever la carte mémoire

1. Assurez-vous que l'appareil est à l'arrêt.
2. Enfoncez la carte légèrement. Lorsque vous entendez le déclic, la carte est repoussée et vous pouvez la retirer.

Carte SIM

Une carte SIM est nécessaire pour la fonction d'envoi de messages. Lorsque vous allumez le ScoutGuard en mode TEST, il recherche une carte SIM. Si aucune carte SIM n'a été insérée, le message « No SIM card » s'affiche brièvement.

Si la carte SIM a un code PIN, il faut le supprimer. Pour cela, insérez la carte SIM dans un téléphone portable et programmez-la pour que ce code PIN ne soit plus demandé.

Pour insérer une carte SIM dans le ScoutGuard :

1. Assurez-vous que l'appareil est à l'arrêt.
2. Ouvrez la trappe à la base de l'appareil.
3. Insérez la carte SIM, l'angle coupé devant être en haut à gauche.

Utilisation de base

L'interrupteur

Une fois la carte SD et les piles installées (ou autre source de courant), ainsi que l'éventuelle carte SIM, vous pouvez allumer l'appareil.

L'interrupteur « ON — TEST — OFF » se situe sous la trappe à la base de l'appareil.

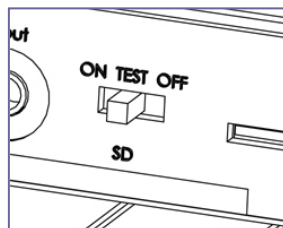

Trois modes de fonctionnement :

ON = MODE DÉTECTION (interrupteur à GAUCHE)

L'interrupteur est à GAUCHE lorsque l'appareil vous fait face.

Le mode DÉTECTION permet la surveillance automatique : l'appareil est piloté par le détecteur de mouvement qui déclenche automatiquement les prises de vues.

TEST = MODE TEST (interrupteur au CENTRE)

L'interrupteur est au CENTRE.

Ce mode permet de prendre le contrôle manuel de l'appareil photo pour :

- Effectuer des réglages
- Prendre des photos ou des vidéos manuellement.
- Visionner/effacer les images enregistrées.
- Formater la carte mémoire

OFF = ARRÊT (interrupteur à DROITE)

L'interrupteur est en position OFF à DROITE.

C'est le mode pour toute opération inhabituelle (remplacement des piles, manipulation de la carte mémoire, transport...).

En cas d'inutilisation prolongée, retirez les piles afin d'éviter qu'elles ne se déchargent.

Utilisation en mode DÉTECTION

Avant de passer en mode DÉTECTION, assurez-vous que :

- Les polarités des piles ou de l'alimentation externe sont correctes et que la charge est suffisante.
- La carte SD a suffisamment d'espace mémoire et elle n'est pas protégée en écriture.
- Le détecteur de mouvement n'est pas perturbé par la présence dans le champ de détection de sources de chaleur susceptibles de déclencher des fausses détections : feuilles d'arbre, rideau, radiateur ou air conditionné, bouche d'air de cheminée...
- L'appareil est positionné à une hauteur correcte selon la taille de l'animal à détecter. En général une hauteur comprise entre 50 cm et 1 m et une distance de 5 à 6 m sont préférables.

Pour utiliser le ScoutGuard en mode DÉTECTION :

1. Allumez l'appareil sur la position ON (interrupteur à gauche).
2. La diode rouge clignote pendant 10 secondes pour vous permettre de refermer l'appareil, puis le détecteur commence à détecter. Lorsqu'une personne ou un animal entre dans la zone de détection, l'appareil prendra automatiquement des photos ou une vidéo selon les réglages par défaut, ou ceux que vous avez effectués auparavant en mode TEST. La vidéo sera sonore, sauf si vous avez désactivé le son.
3. Montez le ScoutGuard sur un arbre ou un poteau puis effectuez vos essais de positionnement et de sensibilité. Reportez-vous au chapitre Montage et tests p 24.

Utilisation en tant qu'appareil photo/caméra vidéo

Pour utiliser le ScoutGuard comme un simple appareil photo, et prendre une photo ou une vidéo manuellement :

1. Allumez en mode TEST. Attendez l'affichage des informations à l'écran.
2. Vérifiez si vous êtes en mode PHOTO (icône appareil photo) ou en mode VIDÉO (icône caméra).
3. Pour passer du mode PHOTO au mode VIDÉO, appuyez sur la touche HAUT ▲.
4. Pour passer du mode VIDÉO au mode PHOTO, appuyez sur la touche BAS ▼.
5. En mode PHOTO. Visez le sujet, et appuyez sur la touche DROITE ►. Quelques secondes plus tard, la photo est enregistrée sur la carte SD, et le compteur de prises de vue en bas de l'écran LCD est incrémenté.
6. En mode VIDÉO, visez la scène à filmer. Appuyez sur la touche DROITE ► pour démarrer le filmage, puis à nouveau sur la touche DROITE ► pour stopper le filmage. Quelques secondes plus tard, le clip vidéo est enregistré sur la carte SD, et le compteur de prises de vue en bas de l'écran LCD est incrémenté.

Remarque. Lorsque les piles sont trop faibles, le filmage ne démarre pas et l'illuminateur reste allumé. Veuillez éteindre l'appareil et changer les piles.

Réglages – Utilisation avancée

L'appareil quitte l'atelier avec des paramètres réglés sur des valeurs par défaut. Le ScoutGuard est donc prêt à fonctionner avec ces réglages par défaut. Nous allons voir maintenant comment modifier ces réglages sur la télécommande.

Télécommande — Menu de réglage

La télécommande sert principalement à programmer l'appareil et saisir le mot de passe.

Elle fonctionne par infrarouge dans un rayon de 9 mètres maximum face à l'appareil.

Pointez la télécommande vers l'avant du ScoutGuard pour qu'elle fonctionne.



Accès au menu de réglage

Les réglages se font en mode TEST.

1. Ouvrez la trappe située à la base du ScoutGuard.
2. Placez l'interrupteur sur TEST et attendez l'affichage des informations à l'écran.
3. Dirigez la télécommande vers l'avant du ScoutGuard.
4. Appuyez sur la touche MENU. Vous êtes maintenant dans le menu pour commencer vos réglages.

Remarque : L'appareil s'éteint automatiquement au bout de 3 minutes en cas d'inactivité. Pour le rallumer, repassez l'interrupteur en position OFF puis à nouveau sur TEST.

Navigation dans le menu

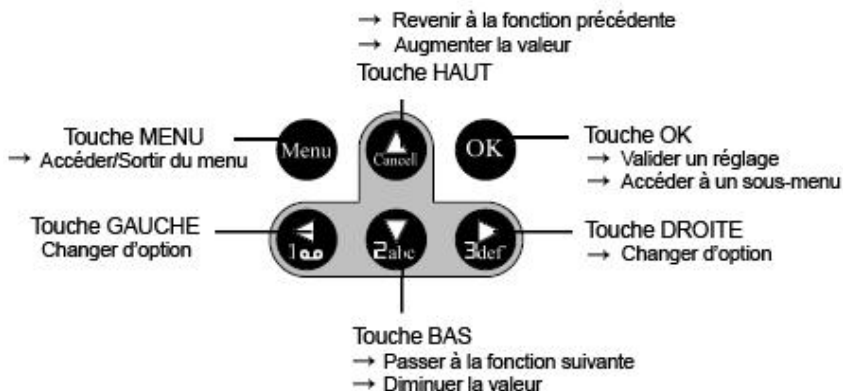

- Appuyez sur MENU pour accéder au menu.
- Appuyez sur HAUT ou BAS pour passer d'une fonction à l'autre (ex : Photo Size → Video Size).
- Appuyez sur GAUCHE ou DROITE pour changer d'option (ex : 5MP → 3MP).
- Appuyez sur OK pour confirmer un nouveau réglage ou pour entrer dans le sous-menu d'une fonction. Si vous n'appuyez pas sur OK, le nouveau réglage ne sera pas enregistré.
- Appuyez sur MENU pour sortir du menu.

Tableau des réglages

Menu		Options	Sous-menus
Paramètre	Traduction		
Camera Mode	Mode de prise de vue	Camera (par défaut) = mode photo Video	
Format	Formater la carte SD	-	Yes (= formater), No
Photo Size	Résolution des images	5M Pixels (par défaut) 3M Pixels	
Video Size	Résolution des vidéos	640 x 480 (par défaut) 320 x 240	
Set Clock	Définir la date et l'heure	-	Adjust Clock
Photo Burst	Nombre de photos consécutives	1 photo (par défaut) 2 photos 3 photos	
Video Length	Durée des vidéos	10 secondes (par défaut) 1-60 secondes	
Video Sound	Video sonore	On (par défaut) = activé Off (désactivé) = désactivé	
Interval	Intervalle de pause entre deux détections. Le détecteur ne fonctionne pas pendant cette pause.	1 Minute (par défaut) 0-59 secondes 1-60 minutes	
Sense Level	Sensibilité	Normal (par défaut) = normale High = haute Low = basse	
Timer	Programmeur horaire	Off = désactivé, fonctionnement 24h/24 On = activé, fonctionnement selon un horaire programmé.	Start, Stop (00:00 – 23:59)
Flash Range	Portée de l'illuminateur infrarouge	12 m (par défaut) 6 m	
MMS Mode	Mode MMS	Off (par défaut) = désactivé Manual = manuel, pour le mode TEST Daily Report = rapport quotidien Instant = rapport instantané	Daily Report, Instant
MMS Set	Régler les MMS. Veuillez contacter votre opérateur de téléphonie mobile si vous n'êtes pas habitué à ces réglages.		URL, APN, IP, Port
Send To	Destinataires des MMS	Number (par défaut) = numéro(s) de téléphone Email = adresse(s) email Both = numéro(s) de téléphone + adresse(s) email	Saisie de 4 destinataires maximum
Password	Mot de passe	Off (par défaut) = désactivé On = activé	

Choisir le mode photo ou vidéo

Vous disposez de deux méthodes pour changer de mode de prise de vue : méthode rapide et méthode par le menu de réglage. Les deux méthodes utilisent la télécommande en mode TEST.

Méthode rapide

- Appuyez sur la touche HAUT ▲ pour passer en mode Vidéo. (L'icône caméra s'affiche).
- Appuyez sur la touche BAS ▼ pour passer en mode Photo. (L'icône appareil photo s'affiche).

Méthode par le menu de réglage

1. Appuyez sur MENU pour entrer dans le menu des réglages. Le sous-menu « Camera Mode » s'affiche et « Camera » ou « Vidéo » apparaissent surlignés. « Camera » signifie mode photo.
2. Pour changer de mode, appuyez sur la touche DROITE ►.
3. Appuyez sur OK si vous souhaitez valider ce réglage (ceci supprime le surlignement).
4. Appuyez sur la touche BAS ▼ pour passer au réglage suivant ou sur MENU pour quitter le menu de réglage.

Choisir la résolution des photos

Vous pouvez choisir 5 méga pixels (5MP) ou 3 méga pixels (3MP).

1. Appuyez sur MENU pour entrer dans le menu des réglages.
2. Appuyez sur HAUT ▲ ou BAS ▼ jusqu'à l'affichage de « Photo Size ».
3. Appuyez sur la touche DROITE ► ou GAUCHE ◀ pour changer la résolution si le réglage courant ne vous convient pas. Le nouveau réglage devient surligné (« 3 MP » ou « 5 MP »).
4. Appuyez sur OK si vous souhaitez valider ce nouveau réglage (ceci supprime le surlignement).
5. Appuyez sur la touche BAS ▼ pour passer au réglage suivant ou sur MENU pour quitter le menu de réglage.

Choisir la résolution des vidéos

Vous pouvez choisir la résolution VGA (640 x 480) en 16 images par seconde ou QVGA (320 x 240) en 20 images par seconde.

1. Appuyez sur MENU pour entrer dans le menu des réglages.
2. Appuyez sur HAUT ▲ ou BAS ▼ jusqu'à l'affichage de « Video Size ».
3. Appuyez sur la touche DROITE ► ou GAUCHE ◀ pour changer la résolution si le réglage courant ne vous convient pas. Le nouveau réglage devient surligné.
4. Appuyez sur OK si vous souhaitez valider ce nouveau réglage (ceci supprime le surlignement).
5. Appuyez sur la touche BAS ▼ pour passer au réglage suivant ou sur MENU pour quitter le menu de réglage.

Régler la date et l'heure (horodateur)

Après chaque formatage de la carte SD, ou après un remplacement des piles, il est nécessaire de régler à nouveau l'horodateur. Remarque : les touches HAUT/BAS dans ce cas à modifier les valeurs de la date et de l'heure, tandis que la touche DROITE permet de passer au paramètre suivant.

La date est au format MOIS - JOUR - ANNÉE. L'année va de 2006 à 2031.

L'heure est au format HEURE : MINUTE : SECONDE. Les heures sont au format 0 à 24.

1. Appuyez sur MENU pour entrer dans le menu des réglages.
2. Appuyez sur HAUT ▲ ou BAS ▼ jusqu'à l'affichage de « Set Clock ».
3. Appuyez sur OK. Le chiffre du mois apparaît surligné.
4. Appuyez sur HAUT ▲ ou BAS ▼ pour sélectionner le mois.
5. Appuyez sur la touche DROITE ► pour passer maintenant au réglage du jour.
6. Appuyez sur HAUT ▲ ou BAS ▼ pour sélectionner le jour.
7. Appuyez sur la touche DROITE ► pour passer maintenant au réglage de l'année.
8. Appuyez sur HAUT ▲ ou BAS ▼ pour sélectionner l'année.
9. Appuyez sur la touche DROITE ► pour passer maintenant au réglage de l'heure.
10. Appuyez sur HAUT ▲ ou BAS ▼ pour sélectionner l'heure.
11. Appuyez sur la touche DROITE ► pour passer maintenant aux minutes.
12. Appuyez sur HAUT ▲ ou BAS ▼ pour sélectionner le nombre des minutes.
13. Appuyez sur la touche DROITE ► pour passer maintenant aux secondes.
14. Appuyez sur HAUT ▲ ou BAS ▼ pour sélectionner le nombre des secondes.
15. Appuyez sur OK pour confirmer et quitter le menu.
16. Appuyez sur la touche BAS ▼ pour passer au réglage suivant ou sur MENU pour quitter le menu de réglage.

Choisir le nombre de photos consécutives

Ce paramètre s'applique uniquement aux prises de vue en mode DÉTECTION, c'est-à-dire lorsque le détecteur de mouvement pilote l'appareil photo. En mode DÉTECTION, il est possible d'obtenir plusieurs photos successivement après chaque détection. Pour les photos prises manuellement, une seule photo est prise à chaque déclenchement, peu importe votre réglage.

1. Appuyez sur MENU pour entrer dans le menu des réglages.
2. Appuyez sur HAUT ▲ ou BAS ▼ jusqu'à l'affichage de « Burst Mode ».
3. Appuyez sur la touche DROITE ► pour changer le nombre de photos (« 1 photo », « 2 Photo » ou « 3 Photo ») si le réglage courant ne vous convient pas. Le nouveau réglage devient surligné.
4. Appuyez sur OK si vous souhaitez valider ce nouveau réglage (ceci supprime le surlignement).
5. Appuyez sur la touche BAS ▼ pour passer au réglage suivant ou sur MENU pour quitter le menu de réglage.

Choisir la durée des vidéos

Ce paramètre s'applique au mode DÉTECTION, c'est-à-dire lorsque le détecteur de mouvement pilote l'appareil photo. En mode DÉTECTION, la durée des vidéos, réglée par défaut sur 10 secondes, peut prendre toute valeur comprise entre 1 et 60 secondes. (En mode TEST, appuyez simplement sur DROITE ► pour stopper le filmage).

1. Appuyez sur MENU pour entrer dans le menu des réglages.
2. Appuyez sur HAUT ▲ ou BAS ▼ jusqu'à l'affichage de « Video Length ».
3. Appuyez sur la touche DROITE ► ou GAUCHE ◀ autant de fois que nécessaire pour changer la durée. Le nouveau réglage devient surligné.
4. Appuyez sur OK si vous souhaitez valider ce nouveau réglage (ceci supprime le surlignement).
5. Appuyez sur la touche BAS ▼ pour passer au réglage suivant ou sur MENU pour quitter le menu de réglage.

Activer/désactiver le son dans les vidéos

Ce paramètre s'applique au mode DÉTECTION, c'est-à-dire lorsque le détecteur de mouvement pilote l'appareil photo. En mode DÉTECTION, la durée des vidéos, réglée par défaut sur 10 secondes, peut prendre toute valeur comprise entre 1 et 60 secondes. (En mode manuel, vous déterminez la durée de la vidéo simplement en appuyant sur SHOT pour stopper le filmage).

1. Appuyez sur MENU pour entrer dans le menu des réglages.
2. Appuyez sur HAUT ▲ ou BAS ▼ jusqu'à l'affichage de « Video Sound ».

3. Appuyez sur la touche DROITE ► ou GAUCHE ◀ pour passer de « On » (Vidéo sonore) à « Off » (Vidéo muette) et vice versa. Le nouveau réglage devient surligné.
4. Appuyez sur OK si vous souhaitez valider ce nouveau réglage (ceci supprime le surlignement).
5. Appuyez sur la touche BAS ▼ pour passer au réglage suivant ou sur MENU pour quitter le menu de réglage.

Choisir l'intervalle de pause

Ce paramètre s'applique uniquement au mode DÉTECTION. Le détecteur entre en pause après chaque détection. Cette pause, réglée par défaut sur 1 minute, peut prendre les valeurs de 0 à 60 secondes (de 5 secondes en 5 secondes) et de 1 à 60 minutes.

1. Appuyez sur MENU pour entrer dans le menu des réglages.
2. Appuyez sur HAUT ▲ ou BAS ▼ jusqu'à l'affichage de « Interval ».
3. Appuyez sur la touche DROITE ► ou GAUCHE ◀ pour changer la durée. Le nouveau réglage devient surligné.
4. Appuyez sur OK si vous souhaitez valider ce nouveau réglage (ceci supprime le surlignement).
5. Appuyez sur la touche BAS ▼ pour passer au réglage suivant ou sur MENU pour quitter le menu de réglage.

Régler la sensibilité du détecteur

La sensibilité du détecteur peut être réglée sur « High » (haute), « Normal », et « Low » (faible). Par défaut la sensibilité est réglée sur « Normal ». Plus le détecteur est sensible, plus il détectera facilement les mouvements, et donc plus il prendra de photos et de vidéos.

Quelle sensibilité choisir ?

- Choisissez « High » pour les utilisations en intérieur ou dans un environnement interférant peu.
- Choisissez « Low » en extérieur ou dans les environnements créant des interférences telles qu'un vent chaud, de la fumée, une fenêtre...
- De plus la sensibilité du détecteur dépend fortement de la température. Plus elle est élevée, moins le détecteur est sensible. Ainsi, à 0°C, le détecteur peut détecter jusqu'à une distance de 20 mètres tandis qu'à 32°C, cette distance n'est plus que de 6 mètres maximum. En conséquence, réglez sur « High » lorsqu'il fait chaud, réglez sur « Low » lorsqu'il fait froid.

Comment régler la sensibilité

1. Appuyez sur MENU pour entrer dans le menu des réglages.
2. Appuyez sur HAUT ▲ ou BAS ▼ jusqu'à l'affichage de « Sense Level ».

3. Appuyez sur la touche DROITE ► pour changer la sensibilité sur High, Low ou revenir sur Normal. Le nouveau réglage devient surligné.
4. Appuyez sur OK si vous souhaitez valider ce nouveau réglage (ceci supprime le surlignement).
5. Appuyez sur la touche BAS ▼ pour passer au réglage suivant ou sur MENU pour quitter le menu de réglage.

Définir un programme horaire de détection

Ce paramètre s'applique uniquement au mode DÉTECTION. Il fixe une plage horaire pendant laquelle le détecteur fonctionnera. Le reste de la journée, le détecteur restera éteint.

Pour définir l'horaire de détection, vous devez d'abord activer la fonction « Timer » puis préciser l'horaire de début et l'horaire de fin :

1. Appuyez sur MENU pour entrer dans le menu des réglages.
2. Appuyez sur HAUT ▲ ou BAS ▼ jusqu'à l'affichage de « Timer ».
3. Appuyez sur la touche DROITE ► pour passer sur On. Ceci active l'horaire de détection.
4. Appuyez sur OK pour valider l'activation et entrer dans le réglage de l'heure de début (« Start »).
5. Appuyez sur HAUT ▲ ou BAS ▼ pour sélectionner l'heure.
6. Appuyez sur la touche DROITE ► pour passer maintenant aux minutes.
7. Appuyez sur HAUT ▲ ou BAS ▼ pour sélectionner le nombre des minutes.
8. Appuyez sur la touche DROITE ► pour entrer dans le réglage de l'heure de fin (« Stop »).
9. Appuyez sur HAUT ▲ ou BAS ▼ pour sélectionner l'heure.
10. Appuyez sur la touche DROITE ► pour passer maintenant aux minutes.
11. Appuyez sur HAUT ▲ ou BAS ▼ pour sélectionner le nombre des minutes.
12. Appuyez sur OK pour mémoriser ce programme horaire et retourner au menu des réglages ou appuyez sur MENU pour quitter le menu sans mémoriser l'horaire.

Choisir la portée de l'illuminateur infrarouge

L'illuminateur infrarouge peut être réglé sur une portée de 6 m ou 12 m. Par défaut, il est réglé sur 12 m.

1. Appuyez sur MENU pour entrer dans le menu des réglages.
2. Appuyez sur HAUT ▲ ou BAS ▼ jusqu'à l'affichage de « Flash Range ». La portée actuelle est surlignée.
3. Appuyez sur la touche DROITE ► pour changer la portée (6m ou 12m) si le réglage courant ne vous convient pas. Le nouveau réglage devient surligné.

4. Appuyez sur OK si vous souhaitez valider ce nouveau réglage (ceci supprime le surlignement).
5. Appuyez sur la touche BAS ▼ pour passer au réglage suivant ou sur MENU pour quitter le menu de réglage.

Choisir le mode d'envoi des messages MMS-SMS-Email

L'appareil permet l'envoi de messages SMS (texte seul), MMS (SMS + photos) ou emails (texte + photos). Insérer une carte SIM au préalable dans le ScoutGuard, puis choisissez le mode d'envoi des messages, saisissez les paramètres de réseau, et enfin saisissez les numéros de téléphone et adresses email de vos destinataires.

Quatre modes d'envoi des messages sont proposés :

Mode « Manual »

Choisissez ce mode pour les essais, l'appareil étant en mode TEST.

Dans ce mode, seules les photos peuvent être envoyées.

Mode « Daily report »

Envoi quotidien : en mode DÉTECTION, lorsque vous souhaitez recevoir un seul message par jour récapitulant les détections de la journée. L'appareil vous envoie un MMS des photos les plus récentes, ainsi que le nombre total de photos et clips vidéo pris au cours de la plage horaire de détection prédéfinie.

Remarque : Lorsque l'appareil est utilisé en mode VIDEO, la fonction MMS fonctionne uniquement en mode « Daily Report ». L'appareil ne pouvant pas envoyer les clips vidéo, il envoie juste un SMS précisant le nombre de clips pris au cours des dernières 24 h pendant le programme horaire prédéfini.

Mode « Instant »

Envoi instantané : en mode DÉTECTION, lorsque vous souhaitez recevoir une photo à chaque fois qu'elle est prise.

Entrez dans le sous-menu de ce mode pour déterminer le nombre maximal d'envois : afin d'économiser sur le coût d'envoi des MMS, l'appareil cessera d'envoyer les photos une fois atteinte la limite fixée, et ceci pendant 24 heures, après quoi les envois reprendront normalement.

Mode « Off »

Désactive la fonction MMS.

Pour choisir le mode d'envoi :

1. Appuyez sur MENU pour entrer dans le menu des réglages.
2. Appuyez sur HAUT ▲ ou BAS ▼ jusqu'à l'affichage de « MMS Mode ». Le mot « ENTER » est surligné.
3. Appuyez sur la touche DROITE ► ou GAUCHE ◀ pour choisir le mode souhaité.
4. Appuyez sur OK si vous souhaitez valider ce nouveau réglage (ceci supprime le surlignement).

- Appuyez sur la touche BAS ▼ pour passer au réglage suivant ou sur MENU pour quitter le menu de réglage.

Paramètres MMS de votre opérateur téléphonique

Vous pouvez saisir les paramètres MMS sur la carte SD en utilisant soit votre ordinateur (méthode rapide, voir page 21), soit la télécommande du ScoutGuard (voir page 22).

Nous donnons ci-dessous les paramètres pour les opérateurs français Orange, SFR et Bouygues Télécom. Pour tous les autres cas, veuillez contacter votre opérateur de téléphonie mobile pour qu'il vous communique ses propres paramètres.

Paramètres des opérateurs français Orange, Bouygues Télécom et SFR

Opérateur ORANGE :

URL : <http://mms.orange.fr>
APN : orange.acte
IP : 192.168.010.200
PORT : 8080
ACCOUNT : NE RIEN INSCRIRE
PASSWORD : NE RIEN INSCRIRE

Opérateur BOUYGUES TELECOM :

URL : <http://mmsbouyguetelecom.fr/mms/wapenc>
APN : mmsbouygtel.com
IP : 62.201.129.226
PORT : 8080
ACCOUNT : NE RIEN INSCRIRE
PASSWORD : NE RIEN INSCRIRE

Opérateur SFR :

URL : <http://mms1>
APN : mmssfr ou sl2sfr
IP : 10.151.0.1
PORT : 8080
ACCOUNT : NE RIEN INSCRIRE
PASSWORD : NE RIEN INSCRIRE

Paramétrage MMS via un ordinateur

!!! Rappel concernant la carte SIM !!!

Si la carte SIM a un code PIN, il faut le supprimer. Pour cela, insérez la carte SIM dans un téléphone portable et programmez-la pour que ce code PIN ne soit plus demandé.

1. Insérez la carte SIM et la carte SD dans le ScoutGuard.
2. Le ScoutGuard éteint, reliez-le à votre ordinateur avec le câble USB fourni. L'écran affiche « Mass Storage » et la carte SD est reconnue par l'ordinateur comme disque amovible. Ouvrez le dossier MMS de ce disque.
3. Le fichier PROFILE.INI qui se trouve dans le dossier MMS contient les paramètres de votre opérateur ainsi que les numéros de téléphone et adresses email de vos destinataires. Voir ci-contre un exemple de fichier PROFILE.INI (pour l'opérateur Orange).
4. Modifiez les paramètres de ce fichier puis enregistrez vos modifications.
Seuls 4 paramètres sont généralement à saisir (URL, APN, IP, Port). Ne changez pas sans raison les autres paramètres, afin d'éviter des problèmes de connexion.
5. Ensuite inscrivez les numéros de téléphones sur lesquels vous voulez recevoir les photos ainsi que les adresses email. (4 numéros de téléphone maximum + 4 adresses e-mail maximum).
6. Enregistrez vos modifications.

```
; for SG550M MMS application
[MMS Setting]
URL=http://mms.orange.fr
APN=orange.acte
IP=192.168.010.200
Port=8080
Account=
Password=
[Address]
PhoneNum1=0623456789
PhoneNum2=0645678912
PhoneNum3=0656789123
PhoneNum4=0622334556
Email1=moi@abc.com
Email2=toi@abc.com
Email3=lui@abc.com
Email4=elle@abc.com
```

Exemple de PROFILE.INI

Pour référence :

URL Maximum 64 caractères. Exemple : <http://mms.orange.fr>

APN Maximum 32 caractères. Exemple : orange.acte

IP Maximum 64 caractères. Exemple : 192.168.010.200

Port Maximum 6 caractères. Exemple : 8080

Account et Password Certains opérateurs requièrent un identifiant ou compte (Account) et un mot de passe (password) pour envoyer un MMS.

PhoneNum Maximum 24 caractères pour chaque numéro de téléphone destinataire.

Email Maximum 48 caractères pour chaque email destinataire.

Paramétrage MMS via la télécommande

Saisissez les paramètres fournis par votre opérateur de téléphonie mobile. Seuls 4 paramètres sont généralement à saisir (URL, APN, IP, Port). Ne changez pas sans raison les autres paramètres, afin d'éviter des problèmes de connexion.

L'usage du clavier alphanumérique est décrit plus bas.

!!! Rappel concernant la carte SIM !!!

Si la carte SIM a un code PIN, il faut le supprimer. Pour cela, insérez la carte SIM dans un téléphone portable et programmez-la pour que ce code PIN ne soit plus demandé.

1. La procédure de paramétrage est la suivante : Insérez la carte SIM et la carte SD dans le ScoutGuard, connectez la télécommande et allumez-le en mode TEST.
2. Appuyez sur MENU pour entrer dans le menu des réglages.
3. Appuyez sur HAUT ▲ ou BAS ▼ jusqu'à l'affichage de « MMS Set ». Le mot « ENTER » est surligné.
4. Appuyez sur OK pour accéder au sous-menu.
5. Saisissez l'URL. (ex : [http:// mms.orange.fr](http://mms.orange.fr)). Pour savoir comment effacer ou saisir des caractères, reportez-vous au paragraphe ci-dessous : **Clavier alphanumérique**.
6. Passez au paramètre suivant (APN) en appuyant sur la touche # et saisissez l'APN (Exemple : orange.acte).
7. Faites de même pour les deux paramètres suivants : IP (Exemple : 192.168.010.200) et Port (Exemple : 8080).
8. Appuyez sur OK si vous souhaitez valider ces paramètres (ceci supprime le surlignement).
9. Appuyez sur la touche BAS ▼ pour passer au réglage suivant (saisie des téléphones et adresses e-mail destinataires) ou sur MENU pour quitter le menu de réglage.

Clavier alphanumérique

Pour effacer un caractère, appuyez sur la touche HAUT ▲.

Pour saisir du texte, des nombres ou des signes de ponctuation, utilisez les touches numériques. Certains caractères sont accessibles en appuyant plusieurs fois de suite sur certaines touches, comme sur un téléphone portable. Notamment :

La touche  permet de saisir les caractères **1 . / : @ _** suivant que l'on appuie 1, 2, 3, 4, 5 ou 6 fois de suite sur cette touche.

La touche  permet de saisir les caractères **0 1 2 3 4 5 6 7 8 9 *** selon que l'on appuie 1, 2 ou 3 fois de suite sur cette touche.

Destinataires des messages

Saisissez le numéro de téléphone ou l'email du destinataire à qui le message doit être envoyé. Vous pouvez envoyer simultanément à un maximum de 4 numéros de téléphone et 4 adresses email.

Le sous-menu permet de choisir entre :

- « **Number** » Envoi à un ou plusieurs numéros de téléphone (maximum 4).
- « **Email** » Envoi à une ou plusieurs adresses email (maximum 4).
- « **Both** » Envoi à un ou plusieurs numéros de téléphone ET une ou plusieurs adresses email (maximum 4).

Envoyer à des téléphones

1. Appuyez sur MENU pour entrer dans le menu des réglages.
2. Appuyez sur HAUT ▲ ou BAS ▼ jusqu'à l'affichage de « Send To ».
3. Appuyez sur la touche DROITE ► ou GAUCHE ◀ jusqu'à l'affichage de « Number ».
4. Appuyez sur OK pour confirmer votre choix.
5. L'écran vous demande de saisir les numéros de téléphone destinataires. Utilisez les touches numériques de la télécommande pour saisir de 1 à 4 numéros. Pour passer d'une ligne à l'autre, utilisez la touche #. Pour effacer un caractère, appuyez sur HAUT ▲.
6. Appuyez sur OK pour sauvegarder vos numéros et retourner au menu. Ceci active l'envoi par SMS.

Envoyer à des adresses email

1. Appuyez sur MENU pour entrer dans le menu des réglages.
2. Appuyez sur HAUT ▲ ou BAS ▼ jusqu'à l'affichage de « Send To ».
3. Appuyez sur la touche DROITE ► ou GAUCHE ◀ jusqu'à l'affichage de « Email ».
4. Appuyez sur OK pour confirmer votre choix.
5. L'écran vous demande de saisir les adresses email destinataires. Utilisez les touches numériques de la télécommande pour saisir vos adresses. Rappel : pour taper le signe @ ou un point, appuyez 5 fois de suite sur la touche 1. Pour passer d'une ligne à l'autre, utilisez la touche #. Pour effacer un caractère, appuyez sur HAUT ▲.
6. Appuyez sur OK pour sauvegarder vos numéros et retourner au menu. Ceci active l'envoi par email.

Envoyer à des téléphones et des adresses email.

1. Avant d'activer ce mode, vous devez avoir préalablement saisi au moins un numéro de téléphone ET au moins une adresse email, comme expliqué page précédente. Une fois ceci fait, vous êtes à nouveau dans le menu de choix des destinataires.
2. Appuyez sur la touche DROITE ► ou GAUCHE ◀ autant de fois que nécessaire pour choisir « Both ».
3. Appuyez sur OK pour valider votre choix.

Mot de passe

Si la fonction mot de passe est activée, l'écran LCD vous demande le mot de passe pour déverrouiller l'appareil lorsque vous l'allumez.

Le mot de passe par défaut est 0000.

Utilisez la télécommande pour saisir le mot de passe. (Voir page 21 comment utiliser le clavier alphanumérique).

Activer / Désactiver / Modifier le mot de passe

4. Appuyez sur MENU pour entrer dans le menu des réglages.
5. Appuyez sur HAUT ▲ ou BAS ▼ jusqu'à l'affichage de « Password ».
6. Appuyez sur la touche DROITE ► ou GAUCHE ◀ pour choisir entre « On » (activé) et « Off » (désactivé).
7. Appuyez sur OK pour confirmer votre choix.
8. Si vous avez choisi « On », l'écran demande maintenant l'ancien mot de passe (old), et deux fois de suite le nouveau (new). Saisissez les 4 chiffres de l'ancien mot de passe (0000 par défaut), puis les 4 chiffres du nouveau mot de passe. Pour passer d'une ligne à l'autre, utilisez la touche #. Appuyez sur OK pour sauvegarder votre nouveau mot de passe et retourner au menu.

Restaurer les réglages par défaut

Il est parfois utile de revenir au paramétrage d'usine. Pour cela :

1. Appuyez sur MENU pour entrer dans le menu des réglages.
2. Appuyez sur HAUT ▲ ou BAS ▼ jusqu'à l'affichage de « Default Set ».
3. Appuyez sur OK pour restaurer les valeurs par défaut et retourner à l'écran d'information, ou appuyez sur MENU pour quitter directement le menu de réglage sans procéder à la restauration du paramétrage d'usine.

Montage sur un arbre ou un poteau

1. Vissez l'antenne (nécessaire pour l'envoi de MMS).
2. Montez les deux cales en plastique noir (accessoires fournis) au dos de l'appareil. La cale longue se clipse dans les rainures verticales. L'autre cale se visse dans les quatre plots avec les quatre vis fournies. Elle forme un tunnel permettant le passage d'un câble en acier ou autre dispositif antivol.
3. Passez la sangle fournie derrière l'appareil et ressortez les extrémités par les fentes latérales vers l'avant. Fixez le ScoutGuard à l'arbre avec la sangle.
4. Une fois les tests de positionnement et les réglages terminés, allumez l'appareil et refermez la trappe que vous pouvez cadenasser avec un petit cadenas (non fourni).
5. Passez un câble (ou autre dispositif antivol) de diamètre 10 mm maxi dans le passe-câble puis autour de l'arbre. Fermez cet antivol par un cadenas.

Tests de positionnement et de distance

1. Allumez l'appareil en mode TEST.
2. Pour savoir si l'appareil vise dans la bonne direction, activez le rayon laser en appuyant sur la touche  et pointez vers la zone qui vous intéresse.
3. Passez devant l'appareil à un angle et une distance que vous souhaitez surveiller. La LED témoin clignote si cette position est bien dans le champ de détection. Dans le cas contraire, repositionnez l'appareil en suivant les conseils ci-dessous.

Conseils de positionnement

- Commencez avec une distance au sujet de 5 mètres et une hauteur de l'appareil comprise entre 50 cm et 1 mètre selon la taille du sujet à surveiller/photographier. La zone ciblée devrait idéalement se trouver entre 5 et 6 mètres en face de l'appareil. Pour éviter que l'appareil ne se déclenche au passage des petits animaux, placez-le et orientez-le suffisamment en hauteur.
- Si cela ne convient pas, vérifiez que l'appareil vise correctement. Tentez de repositionner l'appareil pour couvrir l'angle souhaité. Déplacez la cale d'inclinaison le long de ses guides verticaux pour augmenter ou diminuer l'inclinaison.
- Vérifiez que le détecteur de mouvement n'est pas perturbé par la présence dans le champ de détection de sources de chaleur susceptibles de déclencher des fausses détections : feuilles d'arbre, rideau, radiateur ou air conditionné, bouche d'air de cheminée...
- Réglez la sensibilité. Voir page 17 « Régler la sensibilité du détecteur ».

- Pour surveiller une coulée, pointez l'appareil le long de la coulée plutôt que perpendiculairement. Ceci permet de voir plusieurs animaux à la fois s'ils passent en file.
- En général, les photos de jour sont meilleures quand l'appareil est orienté vers le nord, pour éviter d'avoir le soleil en face : le soleil levant ou couchant pourrait en effet déclencher l'appareil en l'absence d'un animal.

Visionner / Effacer les images

Plusieurs solutions de visionnage

- Sur l'écran du ScoutGuard. Seules les photos et l'image statique initiale de chaque vidéo sont visibles.
- Sur une télévision en reliant le ScoutGuard avec le câble vidéo fourni.
- Sur ordinateur en reliant le ScoutGuard avec le câble USB fourni.
- En transférant la carte SD dans un lecteur de cartes SD.

Visionner les images sur le ScoutGuard

1. Allumez l'appareil en mode TEST. L'écran affiche la date et en bas à gauche le nombre d'images enregistrées.
2. Appuyez sur la touche OK pour accéder au mode « Playback ». L'image la plus récente s'affiche à l'écran. S'il s'agit d'une vidéo, seule sa première image statique s'affichera. Il n'est pas possible de voir toute la vidéo sur l'écran du ScoutGuard.
3. Pour passer d'une image à l'autre, utilisez les touches HAUT ▲ et BAS ▼.
4. Pour effacer l'image affichée, ou toutes les images à la fois, appuyez sur la touche MENU. La procédure est expliquée au § « Effacer des images » page 28.
5. Pour quitter le menu d'effacement sans effacer quoi que ce soit, appuyez sur la touche MENU.

Visionner – transférer sur ordinateur par liaison USB

1. Laissez le ScoutGuard éteint. Reliez le ScoutGuard à votre ordinateur avec le câble USB fourni. L'écran du ScoutGuard affiche « Mass Storage ». L'ordinateur reconnaît la carte SD en tant que disque amovible. Les fichiers photo (au format JPG) et les fichiers vidéo (au format AVI) sont localisés dans le répertoire \DCIM\100BMCIM du disque amovible.
2. Sur la plupart des ordinateurs, Windows propose des actions (copier les images, ouvrir le dossier, afficher dans un logiciel...). Si l'ordinateur ne vous propose rien de tel, recherchez manuellement le répertoire \DCIM\100BMCIM parmi vos disques amovibles et faites un copier-coller vers votre ordinateur.

3. Vous pouvez utiliser les commandes habituelles pour effacer les fichiers du répertoire \DCIM\100BMCIM ainsi que formater la carte mémoire.
4. Pour déconnecter le ScoutGuard de l'ordinateur sans risquer de l'endommager, utilisez la fonction « Retirer le périphérique en toute sécurité » de Windows avant de débrancher le câble USB.

Visionner sur une télévision raccordée au ScoutGuard

Connexion à une télévision et mode LIVE

1. Reliez votre télévision au ScoutGuard avec le câble TV fourni.
2. Allumez le ScoutGuard en mode TEST.
3. Sur votre télécommande de téléviseur, choisissez l'entrée auxiliaire correspondant au ScoutGuard. La scène visée par l'objectif du ScoutGuard apparaît sur l'écran TV. Vous êtes en mode « LIVE » qui permet de contrôler en temps réel ce que le ScoutGuard voit. Dans ce mode il vous est possible de prendre des photos et des vidéos manuellement. Pour ce faire, reportez-vous au chapitre « Utilisation en tant qu'appareil photo/caméra vidéo » page 10.

Visionnage sur écran TV des images en mode PLAYBACK

Le mode Playback est le mode de visionnage des photos et vidéos enregistrées sur la carte SD. Les manipulations décrites ci-dessous se font sur la télécommande du ScoutGuard.

1. Pour passer du mode PLAYBACK au mode LIVE et inversement : appuyez sur la touche OK.
2. En mode PLAYBACK, la dernière vue stockée sur la carte SD s'affiche sur l'écran TV. Le numéro de la vue et le nombre total de vues s'affichent au centre de l'écran LCD du ScoutGuard ainsi qu'en bas de l'écran TV.

S'il s'agit d'une vidéo, appuyez sur la touche DROITE ► pour la démarrer, puis à nouveau sur la touche DROITE ► si vous souhaitez la stopper avant sa fin.

S'il s'agit d'une photo, ses informations s'affichent en bas de l'écran :
Bolyguard — Température °C — Phase de la lune — Date — Heure

3. Pour accéder à la vue précédente, appuyez sur la touche HAUT ▲, Pour accéder à la vue suivante, appuyez sur la touche BAS ▼.
4. Pour effacer la photo ou la vidéo affichée ou toutes les images à la fois, appuyez sur la touche MENU. La procédure est expliquée au § « Effacer des images » page 28.
5. Quand vous avez terminé le visionnage, appuyez sur la touche OK pour revenir en mode LIVE ou simplement éteignez le ScoutGuard.

Effacer des images

Plusieurs solutions pour effacer les images

- Vous pouvez effacer une ou toutes les images à partir de la télécommande en regardant les images sur l'écran du ScoutGuard ou sur un écran TV.
- Vous pouvez effacer les images de la carte SD à partir d'un ordinateur.
- Vous pouvez aussi formater la carte SD via la télécommande du ScoutGuard.

Effacer une image visionnée à l'écran (TV ou ScoutGuard)

1. Lorsque l'écran affiche la vue d'une photo ou vidéo stockée sur la carte SD que vous souhaitez effacer, appuyez sur la touche MENU de la télécommande du ScoutGuard. Le choix [Del One] s'affiche sur l'écran.
2. Appuyez sur OK. Le choix [No] est sélectionné.
3. Pour revenir au visionnage sans effacer l'image, appuyez sur OK ou sur MENU.
4. Pour effacer l'image, appuyez sur la touche DROITE ► pour changer le choix en [Yes].
5. Appuyez sur OK pour confirmer. L'écran affiche le message « Please Wait ! » pendant l'effacement puis affiche l'image précédente.

Effacer toutes les images de la carte SD en cours de visionnage sur l'écran (TV ou ScoutGuard)

1. Lorsque l'écran affiche la vue d'une photo ou vidéo quelconque stockée sur la carte SD, appuyez sur la touche MENU de la télécommande du ScoutGuard. Le choix [Del One] s'affiche sur l'écran LCD.
2. Appuyez sur la touche DROITE pour changer le choix en [Del All].
3. Appuyez sur OK. Le choix [No] s'affiche.
4. Pour revenir au visionnage sans effacer les images, appuyez sur OK ou sur MENU.
5. Pour effacer toutes les images, appuyez sur la touche DROITE ► pour changer le choix en [Yes].
6. Appuyez sur OK pour confirmer. L'écran affiche le message « Please Wait ! » pendant l'effacement puis retourne à l'écran de visualisation.

Formater la carte mémoire

Vous pouvez formater la carte SD, ceci effacera tous les fichiers présents sur la carte. Sauvegardez vos fichiers importants avant de procéder au formatage. Vous perdrez aussi le réglage de l'horodateur, vous devrez donc régler à nouveau la date et l'heure. Si vous n'êtes pas sûr de vouloir formater, vous pouvez annuler la procédure avant l'étape 6 en appuyant sur la touche MENU. Pour formater la carte SD :

1. Allumez le ScoutGuard en mode TEST.
2. Appuyez sur MENU pour entrer dans le menu des réglages.
3. Appuyez sur HAUT ▲ ou BAS ▼ jusqu'à l'affichage de « Format ». Le mot « Enter » est surligné.
4. Appuyez sur OK pour entrer dans le sous-menu.
5. Appuyez si nécessaire sur la touche DROITE ► ou GAUCHE ◀ pour choisir « Yes » (formater). « Yes » est surligné.
6. Appuyez sur OK pour commencer le formatage. L'écran affiche le message « Please Wait ! », vous demandant de patienter jusqu'au formatage complet de la carte.
7. Pour quitter le menu de réglage, appuyez sur MENU.

Conseils d'entretien

- L'appareil est conçu pour résister aux intempéries. Ne jamais tenter d'immerger l'appareil dans l'eau ou un quelconque autre liquide. Ceci endommagerait l'appareil et annulerait la garantie.
- Utilisez un chiffon doux spécial photo pour nettoyer l'objectif. Évitez de toucher l'objectif avec vos doigts.
- Enlevez les poussières et les salissures au moyen d'un chiffon doux mouillé avec de l'eau ou un détergent neutre. Gardez l'appareil dans un endroit sec et frais non poussiéreux ou dans une boîte lorsqu'il n'est pas en fonctionnement.
- Enlevez les piles lorsque vous ne vous servez pas de l'appareil pendant une longue période.
- Ne mélangez pas les piles usagées avec les neuves.
- Ne cognez pas l'appareil sur des surfaces dures.
- N'ouvrez pas l'appareil pour tenter de le réparer vous-même. Ceci pourrait endommager l'appareil et annulerait la garantie. Le fait de l'ouvrir et d'enlever son boîtier vous expose à des voltages dangereux et à d'autres risques.
- Ne jetez pas les piles usagées à la poubelle. Rapportez-les au magasin où vous les avez achetées ou tout autre endroit pratiquant la récupération des piles.
- Ne jetez pas le ScoutGuard avec les ordures ménagères. Rapportez-le au magasin qui vous l'a vendu ou portez-le dans une déchetterie.

Caractéristiques techniques

Capteur d'images	Couleur CMOS 5 mega pixels
Objectif	Ouverture f/ 3.0 ; Angle 52°
Illuminateur infrarouge	34 émetteurs — Portée 6 ou 12 m
Pointeur laser	
Écran	38 mm
Mémoire	Carte mémoire de 8 MB à 16 GB
Résolution photo	5 MP = 2560 x 1920 pixels 3 MP = 2048 x 1536 pixels
Résolution vidéo	640 x 480 en 16 ips 320 x 240 en 20 ips
Détecteur	Multizone
Sensibilité du détecteur	Réglable Haute/Normale/Basse
Format des images	Photo JPEG, Vidéo AVI
Fonctionnement	Jour/Nuit (24h)
Temps de réponse	1,2 seconde
Intervalle de pause	Réglable de 0 sec. à 60 minutes
Nombre de photos consécutives	Réglable 1, 2 ou 3
Durée des vidéos	Réglable de 1 à 60 sec.
Programmeur horaire	Facultatif, horaires paramétrables
Alimentation	8 piles AA (recommandé) 4 piles AA (en cas de besoin) Prise pour alimentation externe 6V DC
Consommation en veille	< 0,25 mA (< 6 mAh/jour)
Autonomie des 8 piles en fonctionnement	400 vidéos (intervalle = 5 minutes, durée des vidéos = 10 s) ; > 500 MMS.
Interface utilisateur	Télécommande et écran LCD
Connectique	Sorties TV, Ports SD et USB, Prise alimentation externe 6V DC
Fixation	Par sangle. Accessoire pour le passage d'un câble antivol de section maxi \varnothing 10 mm.
Température de fonctionnement	De -20°C à +60°C
Température de stockage	De -30°C à +70°C
Humidité de fonctionnement	5% — 90%
Poids	300 g

Garantie

Ce produit est garanti pièces et main d'œuvre pendant un an après la date d'achat, en nos locaux, contre tout défaut de fabrication.

La garantie ne couvre pas les dégâts occasionnés par une modification du produit, la mauvaise utilisation, la détérioration par suite d'un choc ou d'une chute, l'utilisation dans un but pour lequel il n'est pas conçu.

La garantie ne couvre pas les situations suivantes : produit abîmé ou non entretenu comme il convient, piles usées, appareil ayant été réparé par quelqu'un d'autre que ROC Import.

En cas d'anomalie de fonctionnement, l'ensemble du produit doit être retourné par l'utilisateur, en port payé, à l'adresse qui vous sera indiquée, accompagné de la photocopie de la facture d'achat datée et portant le cachet du revendeur.

Pour connaître l'adresse où retourner le produit, téléphonez au 0800 910 910 pour la France ou au +377 97 97 31 77 pour l'étranger. L'appareil sera réparé ou échangé pendant la période de garantie, et vous sera renvoyé gratuitement.

Le ScoutGuard SG550M est fabriqué en Chine et importé par ROC Import.



ROC Import
B.P. 246
MC 98005 MONACO Cedex.
Site Web : www.roc-import.com
Email : info@roc-import.com